



LAMÉ

I frontali lavorati creano texture tridimensionali che caratterizzano la serie LAMÉ. Sei differenti concept geometrici sono proposti in un'ampia gamma di colori nuovissimi. I dettagli in finitura cromo ed oro, sono ora disponibili anche in colore opaco.

Les façades usinées créent des textures tridimensionnelles qui caractérisent la série LAMÉ. Six concepts géométriques différents sont proposés dans une large gamme de couleurs toutes nouvelles. Les détails en finition chrome et or sont maintenant également disponibles en couleur mate.

The worked fronts create three-dimensional textures that characterize the LAMÉ model. Six different geometric concepts are offered in a wide range of brand new colours. The details in chrome and gold finish are now also available in matt colours.

Die bearbeiteten Fronten erzeugen dreidimensionale Texturen, die das Modell LAMÉ charakterisieren. Sechs verschiedene geometrische Konzepte werden in einer breiten Palette brandneuer Farben angeboten. Die Details in Chrom- und Goldoptik sind jetzt auch in matten Farben erhältlich.

Los frontales laborados crean texturas tridimensionales que caracterizan la gama LAMÉ. Se proponen seis diferentes tratamientos geométricos en un amplio abanico de nuevos colores. Los detalles en acabado cromo y dorado, ahora pueden realizarse también con los colores mates.

Обработанные фасады создают трехмерную текстуру, характерную для серии LAMÉ. Шесть различных геометрических концепций предлагаются в широкой цветовой гамме. Детали с хромированной и золотой отделкой теперь также доступны в матовых цветах.

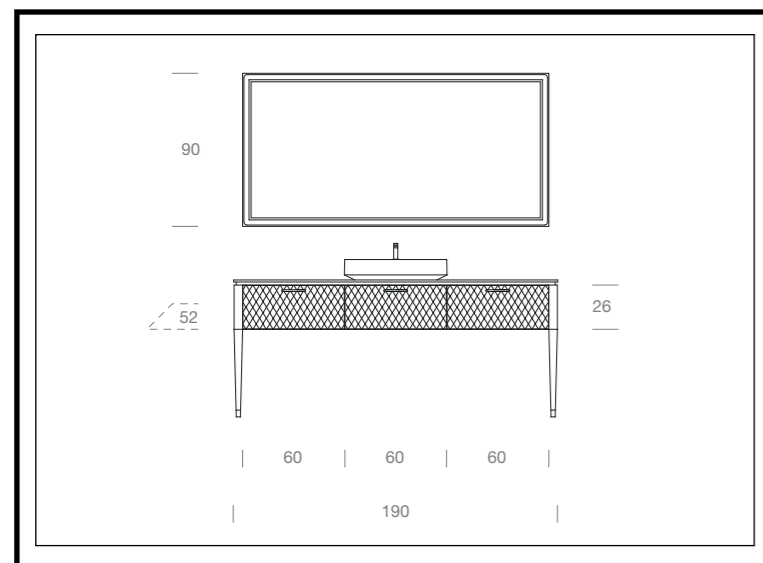

Portlavabo e basi con frontali e fianchi Piquet, finitura 433 Nero lucido. Top in Vetro lucido 433 Nero, con lavabo d'arredo in Tecnolux finitura esterna 433 Nero lucido. Sotto top e maniglie cromo. Piedini e cornice specchio retroilluminato 433 Nero lucido.

Meuble sous-vasque et éléments bas avec façades et joues latérales Piquet, finition 433 Nero brillant. Plan en verre brillant 433 Nero, avec vasque à poser en Tecnolux finition extérieure 433 Nero brillant. Plan inférieur et poignée en finition chromée.

Washbasin unit and base units with "Piquet" fronts and sides in glossy lacquered 433 Nero finish. Top in glossy glass 433 Nero, with Tecnolux counter basin with glossy 433 Nero external finish. Undertop and handles in chrome finish. Legs and backlit mirror frame in glossy lacquered 433 Nero finish.

Waschtischunterschrank und Unterschränke mit Piquet-Fronten und -Seitenteilen in 433 Nero hochglanz Ausführung. Hochglanz Glaswaschtisch 433 Nero mit Tecnolux-Aufsatzwaschbecken und Außenlackierung 433 Nero hochglanz. Verchromter Zwischenplatte und Griffen. Füße und hinterleuchteter Spiegelrahmen 433 Schwarz hochglanz.

Portlavabo y módulos con frontales y laterales Piquet, acabado 433 Nero brillo. Encimera de cristal brillo 433 Nero, con lavabo sobrencimera en Tecnolux acabado exterior 433 Nero brillo. Encimera debajo y tiradores cromo. Patas y marco del espejo retroiluminado 433 Nero brillo.

Тумбы под раковину с фасадами и боковинами Piquet в цвете 433 Nero гляцевый. Стекланный гляцевый топ в цвете 433 Nero. Подтоп и ручки в отделке хром. Ножки и зеркало с подсветкой и рамкой в цвете 433 Nero гляцевый.





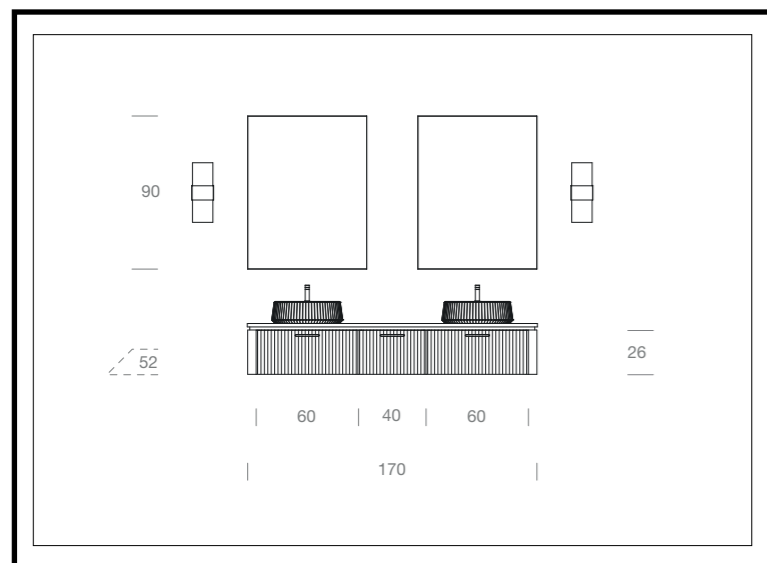

Porta lavabi e base con frontali e fianchi Gessato 417 Latte lucido. Top in marmo Nero Marquinia con lavabo d'arredo in Ceramica. Sotto top, maniglie e lampade Dual finitura cromo; specchi filo lucido.

Meuble sous-vasque et éléments bas avec façades et joues latérales Gessato, 417 Latte brillant. Plan en marbre Nero Marquinia, avec vasque à poser en Céramique. Plan inférieur, poignées et appliques Dual en finition chromée.

Washbasin units and base unit with "Gessato" fronts and sides in glossy lacquered 417 Latte finish. Marble top in Nero Marquinia finish with ceramic counter basin. Undertop, handles and "Dual" lamps in chrome finish. Simple mirrors.

Waschtischunterschrank und Unterschranke mit Gessato-Fronten und -Seitenteilen in 417 Latte hochglanz Ausführung. Nero Marquinia Marmorplatte mit Keramik-Aufsatzwaschbecken. Zwischeplatte, Griffe und Dual-Lampen mit Chrom-Ausführung; Spiegel.

Porta lavabos y módulo con frontales y laterales Gessato 417 Latte brillo. Encimera de mármol Nero Marquinia con lavabo sobrencimera de Cerámica. Encimera debajo, tiradores y lámparas Dual acabado cromo; espejos canto pulido.

Тумбы под раковину с фасадами и боковинами Gessato в цвете 417 Latte глянцевый. Мраморный топ Nero Marquinia с керамической накладной раковиной. Подтоп, ручки и светильники Dual в отделке хром; зеркала с полированными краями.





Proposta
composizione con top
in Tecnogres 326 Nero
Atlante lucido con
vasca integrata.

*Ensemble proposé avec
plan en Tecnogres 326
Nero Atlante brillant avec
vasque intégrée.*

*Solution with Tecnogres
top in 326 Nero Atlante
finish with integrated
basin.*

*Kompositionsvorschlag
mit Feinsteinzeug
Waschtisch 326 Nero
Atlante hochglanz
mit integriertem
Waschbecken.*

*Opción composición con
encimera en Tecnogres
326 Nero Atlante brillo
con lavabo integrado.*

*Вариант композиции
с топом из Техногреса
326 Nero Atlante
глянцевый с
интегрированной
раковиной.*



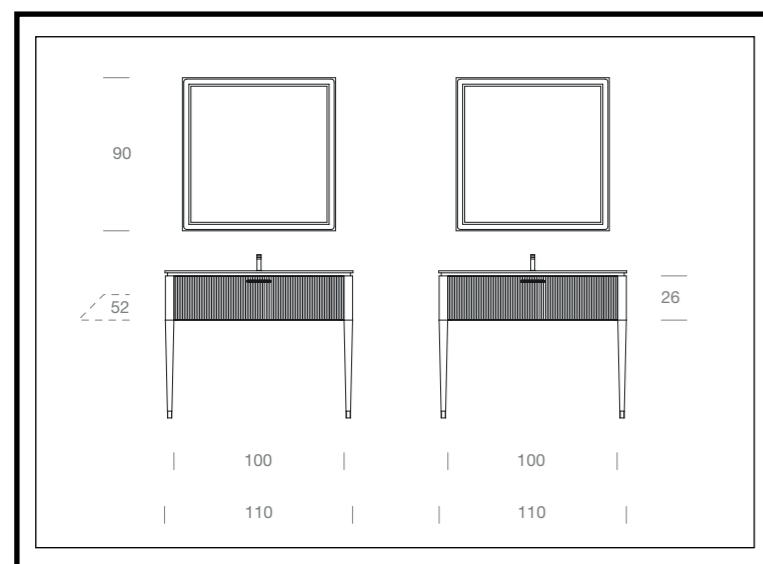

Portlavabi con frontali e fianchi Plissé finitura 414 Asparago opaco. Top in Tecnolite bianco opaco, sotto top e maniglie laccate opaco 414 Asparago. Cornice specchio retroilluminato 414 Asparago opaco.

Meubles sous-vasque avec façades et joues latérales Plissé, 414 Asparago mat. Plan en Tecnolite blanc mat, plan inférieur et poignées laquées 414 Asparago mat.

Washbasin units with "Plissé" fronts and sides in matt lacquered 414 Asparago finish. Matt white Tecnolite top, undertop and handles in matt lacquered 414 Asparago finish. Backlit mirror frame in matt lacquered 414 Asparago finish.

Waschtischunterschranke mit Plissé-Fronten und -Seitentteilen in 414 Asparago matt Ausführung. Weiß matt Tecnolite-waschtisch. Zwischenplatte und Griffe in 414 Asparago matt lackiert; Hinterleuchteter Spiegelrahmen 414 Asparago matt.

Portlavabos con frontales y laterales Plissé acabado 414 Asparago mate. Encimera en tecnolite blanco mate, encimera debajo y tiradores lacados 414 Asparago mate. Marco espejo retroiluminado 414 Asparago mate.

Тумбы под раковину, фасады и боковины Plissé в цвете 414 Asparago матовый. Топ из белого Технолита; подтоп, ручки и рамка зеркала с подсветкой лакированные в цвет 414 Asparago матовый.



A destra particolare piedino laccato opaco 414 Asparago. Nella pagina seguente proposta con lavabo d'arredo in Tecnomat e specchio Ergo retroilluminato.

A droite détail du pied laqué 414 Asparago mat. Dans la page suivante ensemble proposé avec vasque à poser en Tecnomat et miroir Ergo rétroéclairé.

On the right: detail leg in matt lacquered 414 Asparago finish. On the next page, solution with Tecnomat counter basin and "Ergo" backlit mirror.

Rechts: Detail des matt lackierten Fußes 414 Asparago. Auf der nächsten Seite: Vorschlag mit Tecnomat-Waschbecken und hinterleuchtetem Ergo-Spiegel.

A la derecha detalle de la pata lacada 414 Asparago mate. En la página siguiente opción con lavabo sobrecimera en Tecnomat y espejo Ergo retroiluminado.

Справа особенность ножки лакированной в цвет 414 Asparago матовый. На следующей странице вариант с накладной раковиной из Техномата и зеркала Ergo с подсветкой.



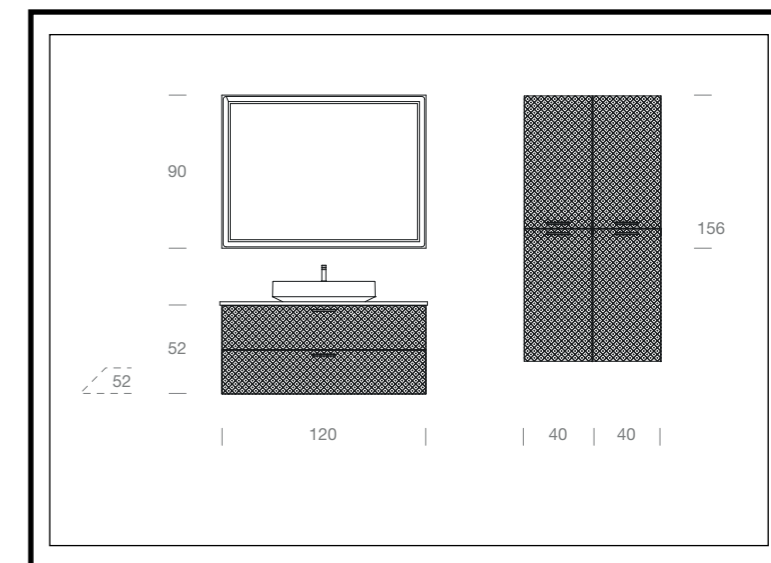

Porta-lavabo con frontali Galles in finitura 401 Fumo opaco. Top in Tecnogres finitura 320 Nero Atlante opaco con lavabo d'arredo in Tecnolite; maniglie laccate opaco 433 Nero. Cornice specchio retroilluminato 401 Fumo opaco. Colonne con ante lavorazione Galles, finitura 401 Fumo opaco e maniglie laccate opaco 433 Nero.

Meuble sous-vasque avec façade Galles en finition 401 Fumo Mat. Plan en Tecnogres en finition 320 Nero Atlante mat avec vasque à poser en Tecnolite; poignées laquées 433 Nero mat. Cadre miroir retroéclairé 401 Fumo mat. Colonne avec portes en Galles, finition 401 Fumo mat et poignées laquées 433 Nero mat.

Washbasin unit with "Galles" fronts in matt lacquered 401 Fumo finish. Tecnogres top in matt 320 Nero Atlante finish with Tecnolite counter basin; handles in matt lacquered 433 Nero finish. Backlit mirror frame in matt lacquered 401 Fumo finish. Columns with "Galles" doors, in matt lacquered 401 Fumo finish and handles in matt lacquered 433 Nero finish.

Waschtischunterschrank mit Galles-Fronten in 401 Fumo matt. Feinsteinzeug Waschtisch 320 Nero Atlante matt mit Aufsatzwaschbecken aus Tecnolite; Griffe matt lackiert 433 Nero. Hinterleuchter Spiegelrahmen 401 Fumo matt. Hochschränke mit Galles-Türen, matt lackierte Griffe 401 Fumo und matt lackierte Griffe 433 Nero.

Porta-lavabo con frontales Galles en acabado 401 Fumo mate. Encimera en Tecnogres acabado 320 Nero Atlante mate con lavabo sobrencimera en Tecnolite; tiradores lacados 433 Nero mate. Marco espejo retroiluminado 401 Fumo mate. Columnas con puertas tratamiento Galles, acabado 401 Fumo mate y tiradores 433 Nero mate.

Тумба под раковину с фасадами Galles в отделке 401 Fumo матовый. Топ из Техногреса в отделке 320 Nero Atlante матовый с накладной раковиной из Технолита; ручки лакированные в цвет 433 Nero матовый. Рамка зеркала с подсветкой в цвете 401 Fumo матовый и ручки в цвете 433 Nero матовый.



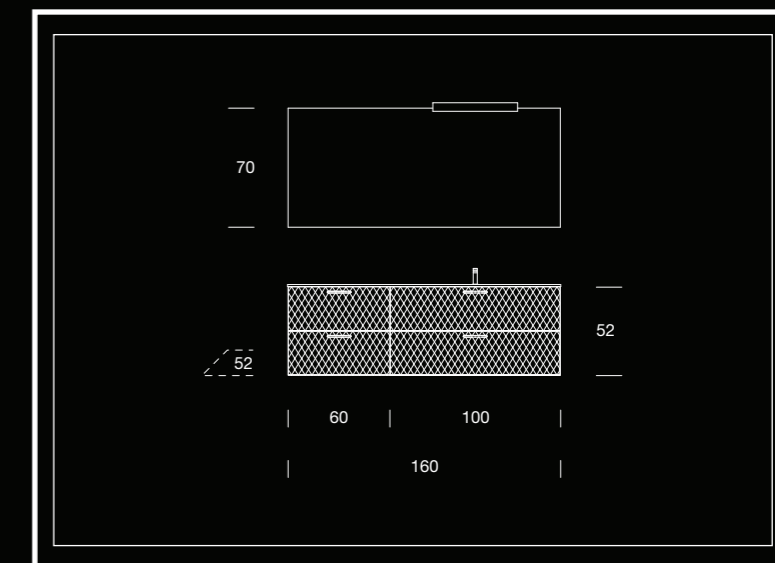

PortLavabo e base con frontali lavorazione Piquet, finitura 400 Antracite opaco. Top in Tecnomat bianco opaco con vasca integrata, maniglie e lampada Cover in finitura oro; specchio filo lucido.

Meuble sous-vasque et éléments bas avec façades en finition Piquet, finition 400 Antracite mat. Plan en Tecnomat blanc mat avec vasque intégrée, poignée et applique Cover en finition dorée; miroir simple.

Washbasin unit and base unit with "Piquet" fronts in matt lacquered 400 Antracite finish. Matt white tecnomat top with integrated basin, handles and "Cover" lamp in gold finish; simple mirror.

Waschtischunterschrank und Unterschrank mit Piquet-Fronten in 400 Antracite matt Ausführung. Tecnomat-Waschtisch in matt weiß mit integriertem Becken. Griffen und Cover-Lampe in Gold-Ausführung; Spiegel.

PortLavabo y módulo con frontales tratamiento Piquet, acabado 400 Antracite mate. Encimera en Tecnomat blanco mate con lavabo integrado, tiradores y lámpara Cover en acabado dorado; espejo canto pulido.

Тумба под раковину с фасадами Piquet, отделка 400 Antracite матовый. Топ из белого матового Техномата с интегрированной мойкой, ручки и светильник Cover в отделке золото; зеркало с полированными краями.

Dettaglio portalavabo
laccato opaco 400
Antracite con cassetto
aperto e divisori in
metallo serie Row.

*Détail du meuble
sous-vasque laqué 400
Antracite mat avec tiroir
ouvert et séparateurs en
métal série Row.*

*Detail washbasin unit
in matt lacquered 400
Antracite finish with open
drawer and "Row" metal
organizers.*

*Detail des
Waschtischunterschanks in
400 Antracite matt lackiert
mit geöffnete Schublade und
Metall-Trennelemente der
Row-Serie.*

Detalle portalavabo lacado
400 Antracite mate con
cajón abierto y divisorios
de metal serie Row.

Деталь тумбы
под раковину
лакированная в цвет
400 Antracite матовый
с открытым ящиком и
разделителями Row.



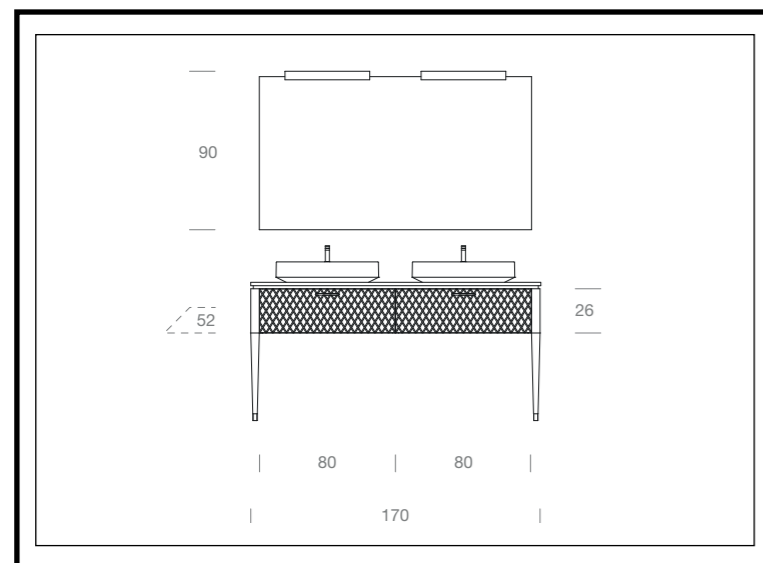

Porta lavabi con frontali e fianchi Oxford finitura 405 Sabbia opaco. Top in Tecnogres finitura 323 Pietra Grey con lavabo d'arredo in Tecnolite; sotto top e maniglie cromo. Piedini Sabbia 405 opaco con finiture cromo.

Meubles sous-vasque avec façades et joues latérales Oxford finition 405 Sabbia mat. Plan en Tecnogres finition 323 Pietra Grey avec vasque à poser en Tecnolite; plan inférieur et poignées chromés. Pieds en 405 Sabbia mat et finitions chromées.

Washbasin units with "Oxford" fronts and sides in matt lacquered 405 Sabbia. Tecnogres top in 323 Pietra Grey finish with Tecnolite counter basin; undertop and handles in chrome finish. Legs in matt lacquered 405 Sabbia with chrome details.

Waschtischunterschranke mit Oxford-Fronten und -Seiten in 405 Sabbia matt Ausführung. Tecnogres-Waschtisch in 323 Pietra Grey Ausführung mit Tecnolite-Aufsatzwaschbecken; verchromten Zwischenplatte und Griffen. Matter Sand 405 Füße in 405 Sabbia matt mit verchromter Ausführung.

Porta lavabos con frontales y laterales Oxford acabado 405 Sabbia mate. Encimera en Tecnogres acabado 323 Pietra Grey con lavabo sobrencimera en Tecnolite; encimera debajo y tiradores cromo. Patas 405 Sabbia mate con acabado cromo.

Тумбы под раковину, фасады и боковины Oxford в отделке 405 Sabbia матовый. Топ из Техногреса 323 Pietra Grey с накладной раковиной из Технолита; подтоп и ручки в отделке хром. Ножки в цвете Sabbia 405 с отделкой хром.





A sinistra particolare lampada Cover in finitura 405 Sabbia opaco.

A gauche: détail finition lampe Cover Sabbia 405 mat.

Left: detail of the lamp Cover finish 405 Sabbia matt.

Auf der linken Seite: Detail der Cover-Lampe in 405 Sabbia matt Ausführung.

A la izquierda particular lámpara Cover 405 Sabbia mate.

Слева особенность отделки светильника Cover цвет Sabbia 405 матов.



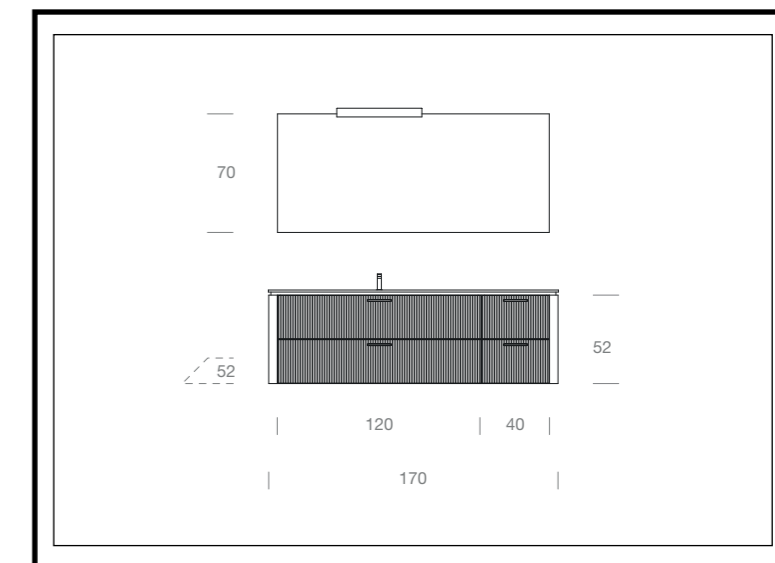

PortLavabo e base con frontali e fianchi Plissé 433 Nero lucido, maniglie e sotto top in finitura oro. Top in Vetro lucido 433 Nero con vasca integrata. Specchio filo lucido con lampada Cover finitura oro.

Meuble sous-vasque et élément bas avec façades et joues latérales en Plissé 433 Nero brillant, poignées et plan inférieur en finition dorée. Plan en Verre brillant 433 Nero avec vasque intégrée. Miroir simple avec applique Cover en finition dorée.

Washbasin unit and base unit with "Plissé" fronts and sides in glossy lacquered 433 Nero Lucido finish, handles and undertop in gold finish. Top in glossy glass 344 Nero with integrated basin. Simple mirror with "Cover" lamp in gold finish.

Waschtischunterschrank und Unterschrank mit Plissé-Fronten und -Seitenteilen 433 Nero hochglanz, Griffe und Zwischenplatte in Gold-Finish. Glaswaschtisch 433 Nero hochglanz mit integriertem Becken. Spiegel mit Cover-Lampe in Gold Ausführung.

PortLavabo y módulo con frontales Plissé 433 Nero brillo, tiradores y encimera debajo en acabado dorado. Encimera de Cristal brillo 433 Nero con lavabo integrado. Espejo canto pulido con lámpara Cover acabado dorado.

Тумба под раковину, тумбы, фасады и боковины Plissé 433 Nero гляцевые, ручки и подтоп в отделке золото. Глянцевый стеклянный топ в цвете 433 Nero с интегрированной раковиной. Зеркало с полированными краями и светильник Cover в отделке золото.

A destra: frontale lavorazione Plissé 433 Nero lucido, particolare maniglia e sotto top, finitura oro.

A droite: façade texturée Plissé 433 Nero brillant, détail poignée et plan inférieur dorés.

Right: front texture Plissé 433 Nero glossy, detail of golden underneath top and handle.

Auf der rechten Seite: Plissé-Türverarbeitung Nero 433 Hochglanz. Detail der Zwischenplatte und Handgriff Gold Ausführung.

A la derecha: puerta tratamiento Plissé 433 Nero brillo, particular tirador y encimera debajo, acabado oro.

Справа: обработка фасада Plissé цвет Nero 433 глянец., особенная ручка и под топом цвет золота.



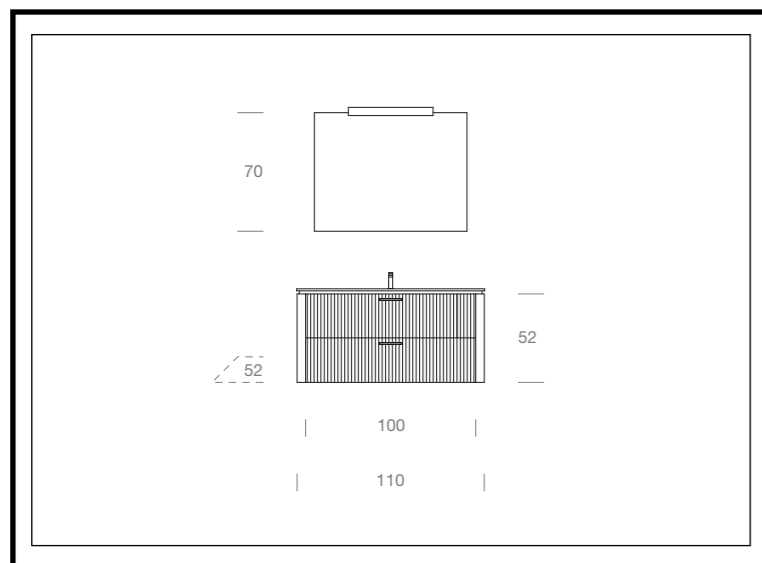

Portlavabo con frontali e fianchi lavorazione Plissé, finitura 417 Latte opaco. Top in Tecnolite con vasca integrata, sotto top e maniglie laccate opaco 400 Antracite. Specchio filo lucido con lampada Cover laccata opaco 400 Antracite.

Meuble sous-vasque avec façades et joues latérales en Plissé, finition 417 Latte mat. Plan en Tecnolite avec vasque intégrée, plan inférieur et poignées laqués 400 Antracite mat. Miroir simple avec applique Cover laquée 400 Antracite mat.

Washbasin unit with "Plissé" fronts and sides in matt lacquered 417 Latte. Tecnolite top with integrated basin, undertop and handles in matt lacquered 400 Antracite finish. Simple mirror with "Cover" lamp in matt lacquered 400 Antracite finish.

Waschtischunterschrank mit Plissé-Fronten und -Seitenteilen in 417 Latte matt Ausführung. Tecnolite-Waschtisch mit integriertem Becken, Zwischenplatte und lackierten Griffen in 400 Antracite matt. Spiegel mit Cover-Lampe in 400 Antracite matt lackiert.

Portlavabo con frontales y laterales tratamiento Plissé, acabado 417 Latte mate. Encimera en Tecnolite con lavabo integrado, encimera debajo y tiradores lacados 400 Antracite. Espejo canto pulido con lámpara Cover lacada 400 Antracite mate.

Тумба под раковину, фасады, боковины Plissé в цвете 417 Latte матовый. Топ из Технолита с интегрированной раковиной, подтоп и ручки в цвете 400 Antracite матовый. Зеркало с полированными краями; светильник Cover в цвете 400 Antracite матовый.





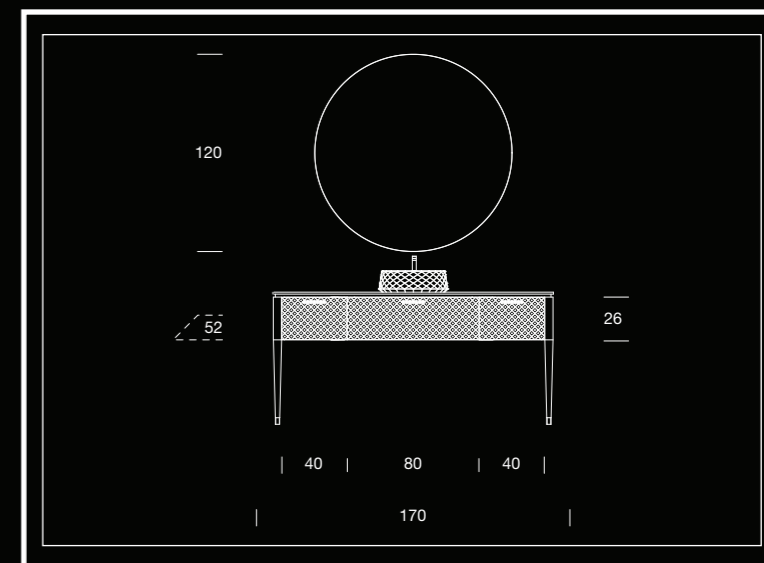

Portlavabo e basi con frontali e fianchi Galles 404 Metropoli lucido. Top in Tecnogres 329 Statuarietto lucido con lavabo d'arredo in ceramica, sotto top e maniglie cromo. Specchio Ergo retroilluminato; piedini 404 Metropoli lucido con finiture cromo.

Meuble sous-vasque et éléments bas avec façades et joues latérales Galles 404 Metropoli brillant. Plan en Tecnogres 329 Statuarietto brillant avec vasque à poser en céramique, plan inférieur et poignées chromés. Miroir Ergo retroéclairé; pieds 404 Metropoli brillant avec finition chromée.

Washbasin unit and base units with "Galles" fronts and sides in glossy lacquered 404 Metropoli finish. Tecnogres top in 329 Glossy Statuarietto finish, undertop and handles in chrome finish. "Ergo" backlit mirror; legs in glossy lacquered 404 Metropoli finish with chrome details.

Waschtischunterschrank und Unterschränke mit Galles-Fronten und -Seitenteilen 404 Metropoli hochglanz. Feinsteinzeug-waschtisch 329 Statuarietto hochglanz mit Keramik-Aufsatzwaschbecken. Chrom Zwischenplatte und Griffen. Ergo hinterbeleuchteter Spiegel; Füße 404 Metropoli hochglanz mit Chrom-Ausführung.

Portlavabo y módulos con frontales y laterales Galles 404 Metropoli brillo. Encimera en Tecnogres 329 Statuarietto brillo con lavabo sobrencimera de cerámica, encimera debajo y tiradores cromo. Espejo Ergo retroiluminado; patas 404 Metropoli brillo con acabado cromo.

Тумба под раковину, тумбы, фасады и боковины Galles в цвете 404 Metropoli глянцевый. Топ из Техногранса 329 Statuarietto глянцевый с накладной керамической раковиной, подтоп и ручки в хроме. Зеркало Ergo с подсветкой; ножки цветом 404 Metropoli глянцевый в отделке хром.



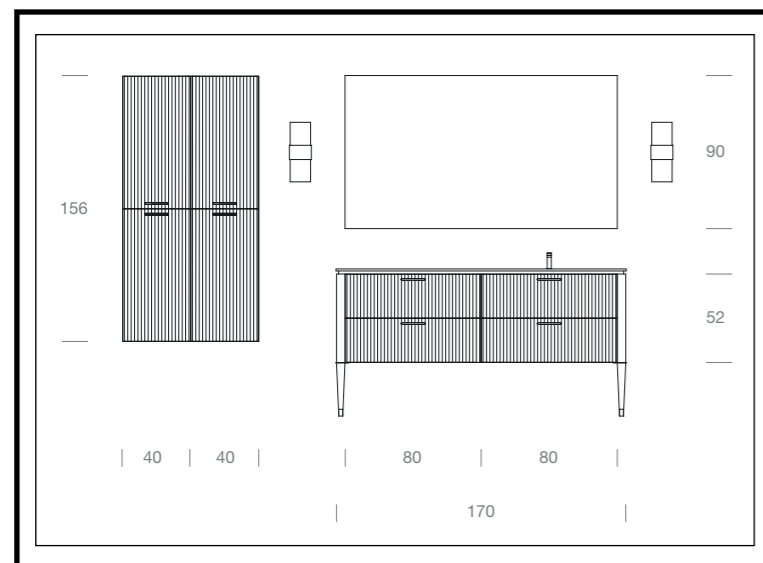

Portlavabo e base con frontali e fianchi Gessato 416 Creta opaco.
Top in Tecnolite con vasca integrata, sotto top e maniglie oro.
Specchio filo lucido con lampade Dual finitura oro. Colonne con
doppia anta lavorazione Gessato in finitura 416 Creta opaco.

*Meuble sous-vasque et élément bas avec façades et joues latérales en
Gessato 416 Creta mat. Plan en Tecnolite avec vasque intégrée, plan inférieur
et poignées dorées. Miroir simple avec appliques Dual finition dorée. Colonnes
avec 2 portes en Gessato en finition 416 Creta mat.*

*Washbasin unit and base unit with "Gessato" fronts and sides in matt lacquered
416 Creta finish. Tecnolite top with integrated basin, undertop and handles in
gold finish. Simple mirror with "Dual" lamps in gold finish. Columns with double
"Gessato" door in matt lacquered 416 Creta finish.*

*Waschtischunterschrank und Unterschrank mit Gessato-Fronten und
-Seitenteile in 416 Creta matt. Tecnolite-waschtisch mit integriertem Becken,
Zwischenplatte und goldenen Griffen. Spiegel und Dual-Lampen mit Gold
Ausführung. Hochschränke mit Gessato-Doppeltür in 416 Creta matt
Ausführung.*

*Portlavabo y módulo con frontales y laterales Gessato 416 Creta mate.
Encimera en tecnolite con lavabo integrado, encimera debajo y tiradores
dorados. Espejo canto pulido con lámparas Dual acabado dorado. Columnas
con doble puerta tratamiento Gessato en acabado 416 Creta mate.*

*Тумба под раковину, тумба, фасады и боковины Gessato в цвете 416 Creta
матовый. Top из Технолита с интегрированной раковиной, подтоп и ручки
в отделке золота. Зеркало с полированными краями, светильники Dual
в отделке золота. Колонны с двойной дверцей Gessato в цвете 416 Creta
матовый.*



A sinistra piedino laccato 416 Creta opaco, con finiture oro. Nella pagina seguente dettaglio colonne con doppia anta lavorazione Gessato finitura 416 Creta e maniglie oro.

A gauche pied en 416 Creta mat, avec finition dorée. Dans la page suivante détail colonnes avec 2 portes en Gessato finition 416 Creta et poignées dorées.

On the left: leg in matt lacquered 416 Creta finish with gold details. On the next page, detail columns with double "Gessato" doors in matt lacquered 416 Creta finish with handles in gold finish.

Links: Fuß in 416 Creta matt mit goldenen Ausführungen. Auf der folgenden Seite: Details von Hochschränke mit Gessato-Doppeltür in 416 Creta und Goldgriffen.

A la izquierda pata color 416 Creta mate, con detalles dorados. En la página siguiente detalle columnas con doble puerta tratamiento Gessato acabado 416 Creta y tiradores dorados.

Слева ножка в цвете 416 Creta матовый с отделкой золото. На следующей странице деталь колонны с двойной дверцей Gessato в цвете 416 Creta матовый и ручки в отделке золото.

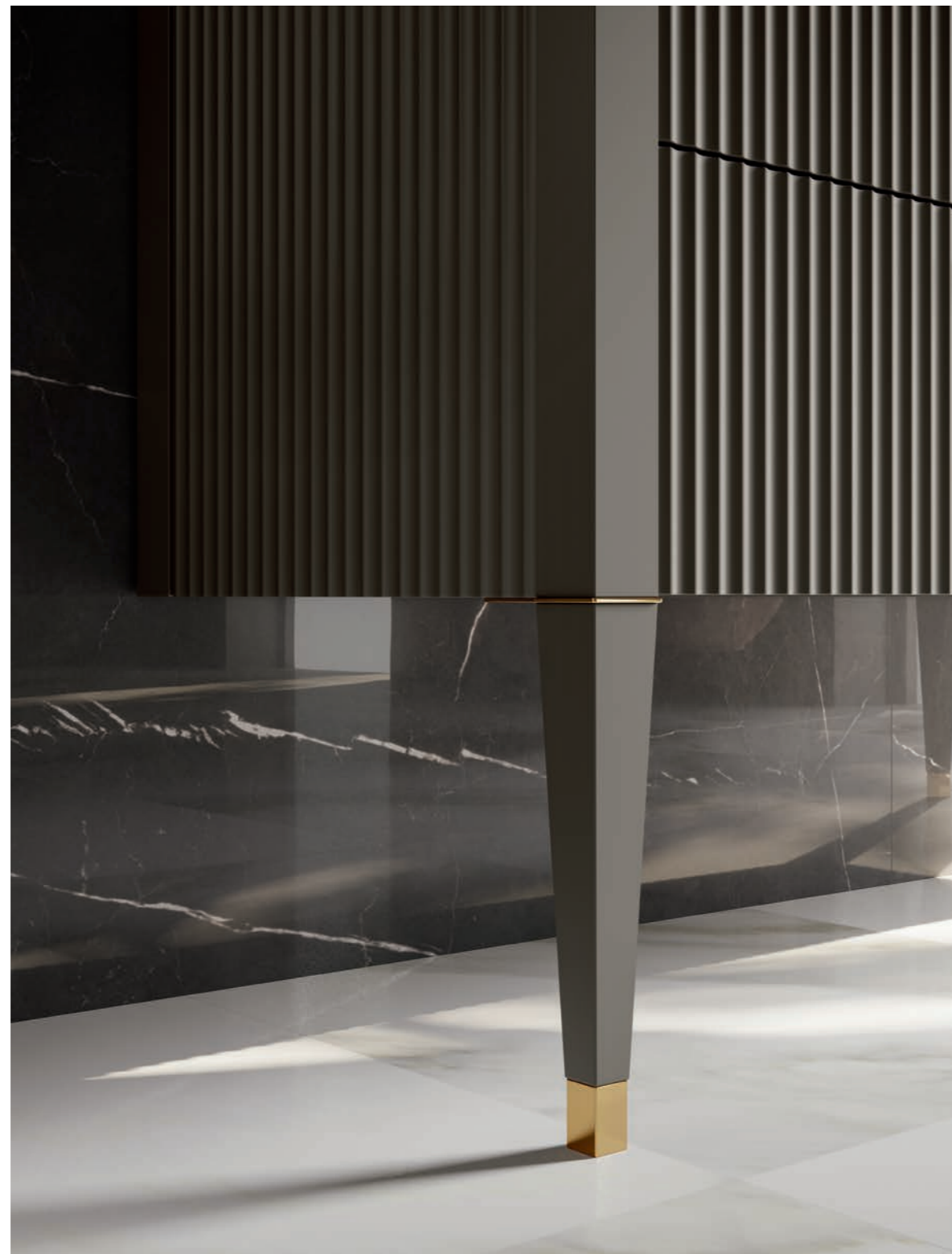

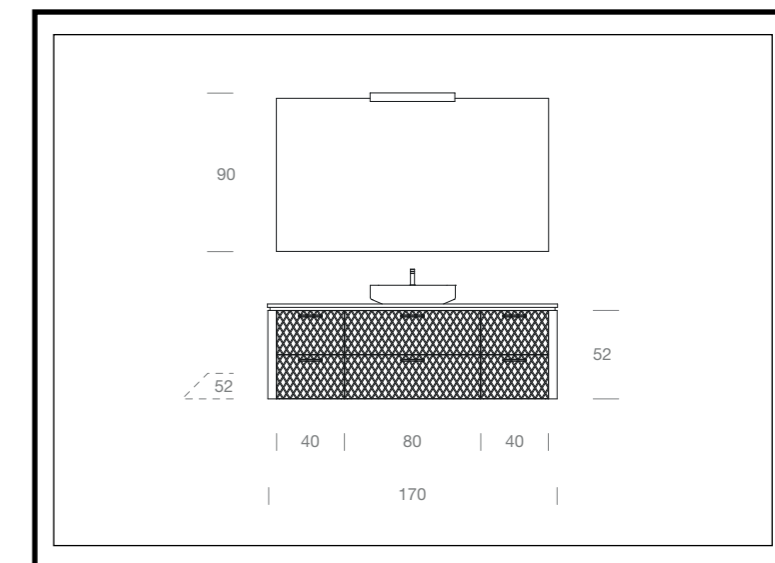

Portallavabo e basi con frontali e fianchi Oxford 415 Salvia opaco. Top in Vetro satinato 415 Salvia con lavabo d'arredo in Tecnomat; sotto top e maniglie laccate opaco 415 Salvia. Specchio filo lucido con lampada Cover laccata opaco 415 Salvia.

Meuble sous-vasque et éléments bas avec façades et joues latérales Oxford 415 Salvia mat. Plan en Verre satiné 415 Salvia avec vasque à poser en Tecnomat; plan inférieur et poignées laquées 415 Salvia mat. Miroir simple avec applique Cover laquée 415 Salvia mat.

Washbasin unit and base units with "Oxford" fronts and sides in matt lacquered 415 Salvia finish. Frosted glass top in 415 Salvia with Tecnomat counter basin; undertop and handles in matt lacquered 415 Salvia. Simple mirror with "Cover" lamp in matt lacquered 415 Salvia finish.

Waschtischunterschrank und Unterschranke mit Oxford-Fronten und -Seitenteile in 415 Salvia matt. Satinierter Glaswaschtisch 415 Salvia mit Tecnomat-Aufsatzwaschbecken; Zwischenplatte und Griffe in 415 Salvia matt lackiert. Spiegel mit 415 Salvia matt lackierter Cover-Lampe.

Portallavabos y módulos con frontales y laterales Oxford 415 Salvia mate. Encimera de Cristal satinado 415 Salvia con lavabo sobrencimera en Tecnomat; encimera debajo y tiradores lacados 415 Salvia mate. Espejo canto pulido con lámpara Cover lacada 415 Salvia mate.

Тумба под раковину, тумбы, фасады и боковины Oxford 415 Salvia матовый. Стекло матовый топ в цвете 415 Salvia с накладной раковиной из Техномата; подтоп и ручки лакированные в цвет 415 Salvia матовый. Зеркало с полированными краями со светильником Cover в цвете 415 Salvia матовый.



Lavorazione frontale
Oxford in finitura 415
Salvia opaco.

*Façade texturée
Oxford en finition
415 Salvia mat.*

*Front texture Oxford
finish 415 Salvia matt.*

*Oxford-Türverarbeitung
in 415 Salvia matt
Ausführung.*

*Tratamiento puerta
Oxford en acabado 415
Salvia.*

*Обработка фасада цвет
Salvia 415 матов.*

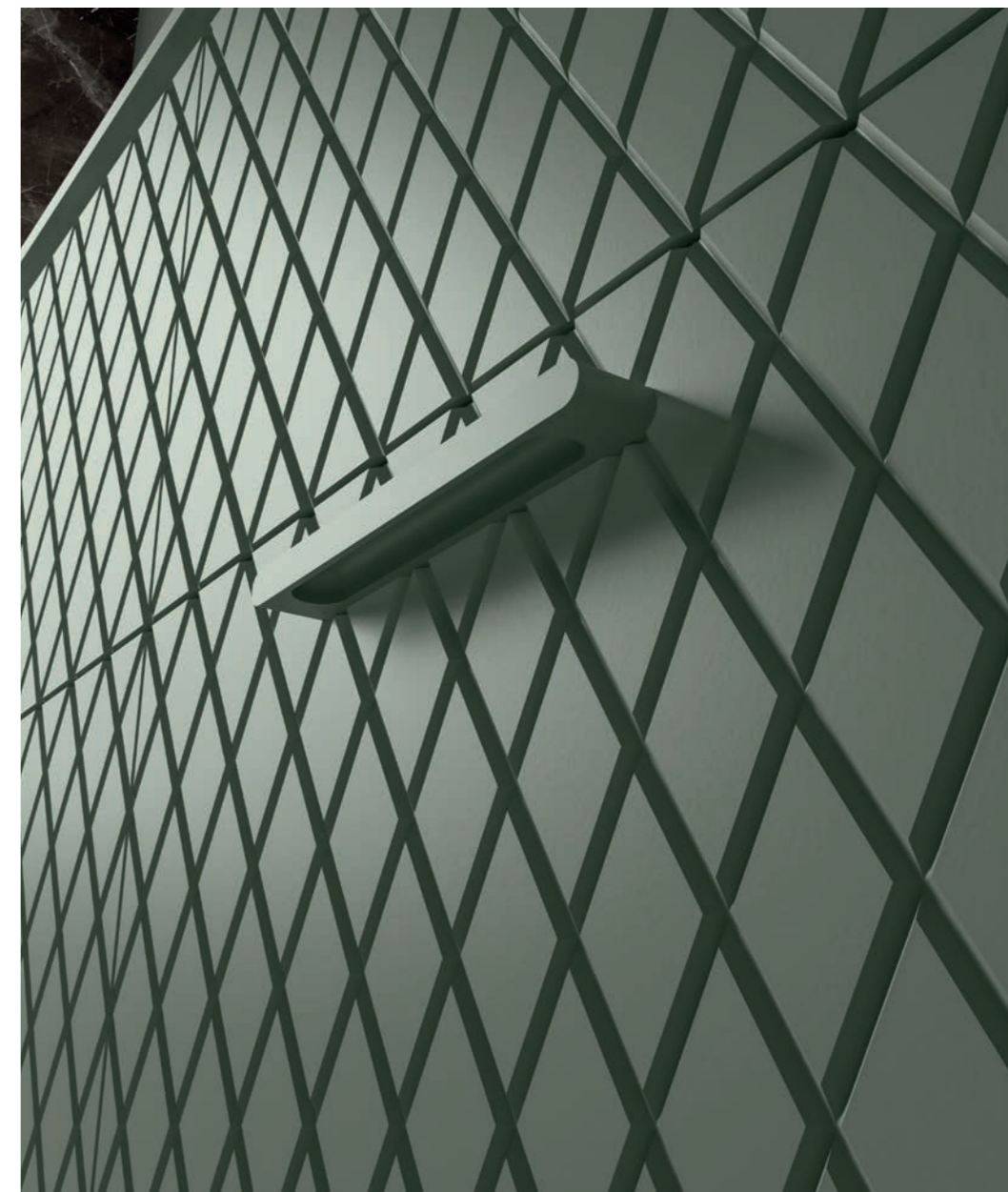

FIANCHI

Joues de finition / Matching side covers / Seitenteile / Letarales / Боковины

H. 26
10" 1/4

H. 52
20" 1/2

P. 52
20" 1/2

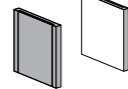
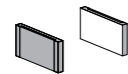

PORTALAVABI

Meubles sous-vasque / Washbasin units / Waschtischunterschrank / Portalavabos / Тумбы под раковину

L. 60
23" 1/2

L. 80
31" 1/2

L. 100
39" 3/8

L. 120
47" 1/4

H. 26
10" 1/4

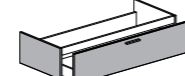
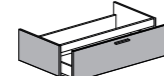
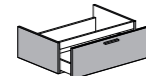
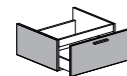

H. 52
20" 1/2

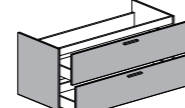
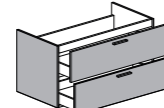
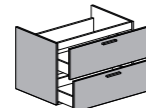
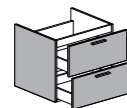

BASI

Éléments / Base units / Unterschränke / Módulos / Тумбы

L. 40
15" 3/4

L. 60
23" 1/2

L. 80
31" 1/2

L. 100
39" 3/8

L. 120
47" 1/4

H. 26
10" 1/4

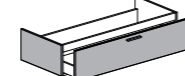
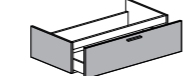
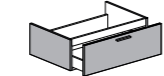
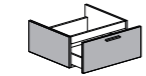
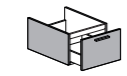

H. 52
20" 1/2

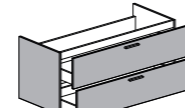
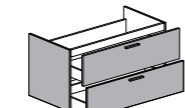
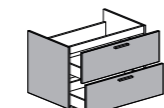
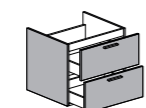
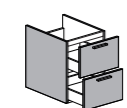

PIEDINI

Pieds / Legs / Füße / Patas / Ножки

H. 25,5
10" 1/8

H. 31,5
12" 1/2

H. 51,5
20" 1/4

H. 57,5
22" 5/8

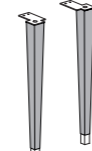
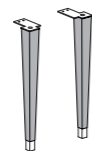

COLORI OPACHI E LUCIDI

Couleurs mates et brillantes / Matt and glossy colours / Farben Matt und Hochglanz / Colores mates y brillos / Цвета лака матов. И глянец

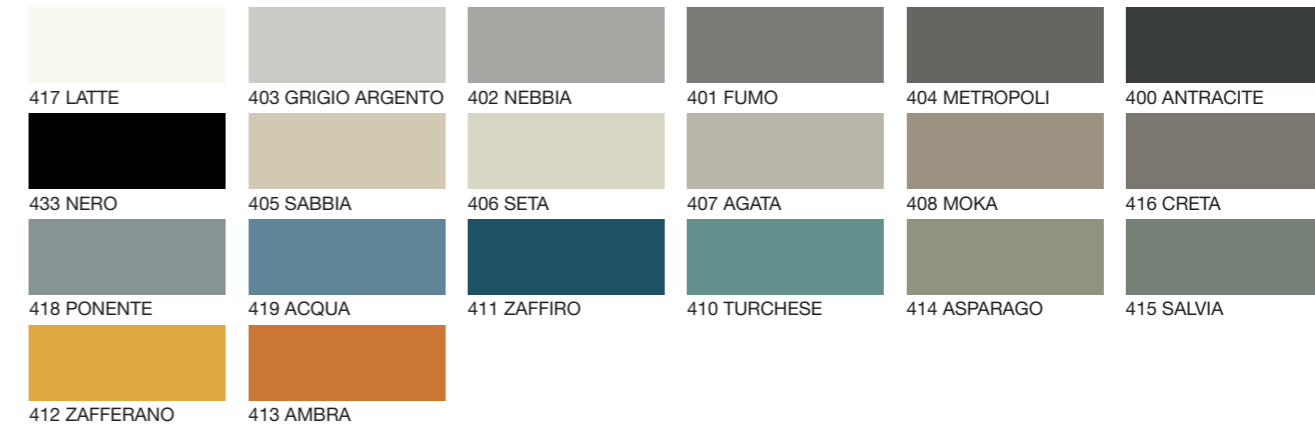

COLORI NCS

Couleurs Ncs / Ncs Colours / Ncs-Farben / Colores Ncs / Цвета Лака Ncs



LAVORAZIONI FRONTALI E FIANCHI

Motifs de façades et côtés / Front and side patterns / Front- und Seiten-Verarbeitung / Tratamientos frontales y laterales / Обработки фасадов и боковин

PLISSÉ

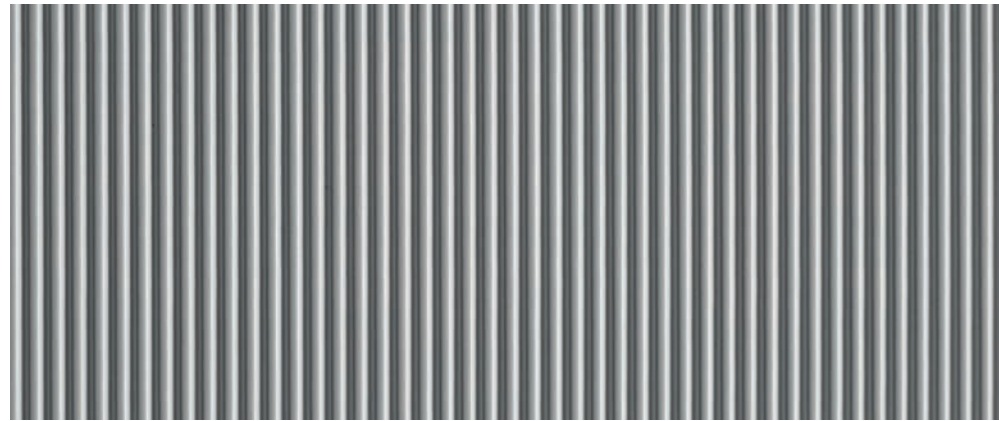

COLORI OPACHI E LUCIDI

Couleurs mates et brillantes / Matt and glossy colours / Farben Matt und Hochglanz / Colores mates y brillas / Цвета лака матов. И глянец



GESSATO



COLORI OPACHI E LUCIDI

Couleurs mates et brillantes / Matt and glossy colours / Farben Matt und Hochglanz / Colores mates y brillas / Цвета лака матов. И глянец



OXFORD



COLORI OPACHI E LUCIDI

Couleurs mates et brillantes / Matt and glossy colours / Farben Matt und Hochglanz / Colores mates y brillas / Цвета лака матов. И глянец



LAVORAZIONI FRONTALI E FIANCHI

Motifs de façades et côtés / Front and side patterns / Front- und Seiten-Verarbeitung / Tratamientos frontales y laterales / Обработки фасадов и боковин

PIQUET



COLORI OPACHI E LUCIDI

Couleurs mates et brillantes / Matt and glossy colours / Farben Matt und Hochglanz / Colores mates y brillas / Цвета лака матов. И глянец



GALLES

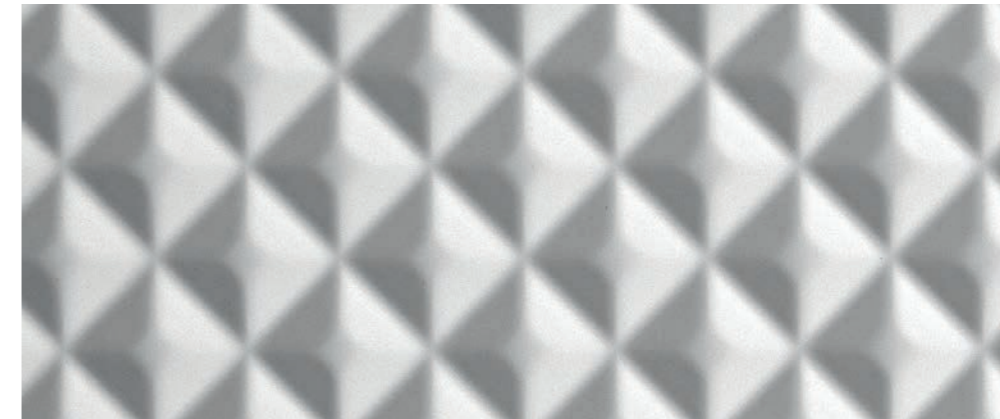

COLORI OPACHI E LUCIDI

Couleurs mates et brillantes / Matt and glossy colours / Farben Matt und Hochglanz / Colores mates y brillas / Цвета лака матов. И глянец

